

Ábrete a un mundo de posibilidades

Sistemas Ventanas, puertas y complementos

Baau Catálogo

baau





En **Baau** nos dedicamos a crear espacios llenos de *luz* y *estilo*.

Con **más de tres décadas de experiencia** en el mercado, sabemos lo importante que es para ti un espacio acogedor. Por eso, te invitamos a descubrir nuestros sistemas diseñados para darle un **toque moderno** y **elegante** a tu hogar.

baau

practicable

Sistema de ventana practicable
sin rotura de puente térmico

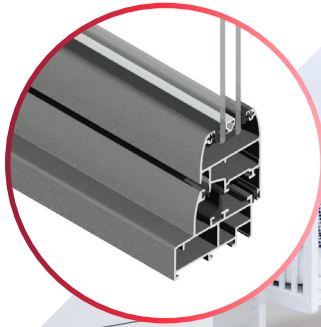

-  ●●●○○○ 3.4 W/m²k
Transmitancia térmica
-  ●●●○○○ hasta 34 dB
Prestaciones acústicas
-  ●●●○○○ Clase 4
Permeabilidad al aire
-  ●●●○○○ Clase 9A
Estanqueidad al agua
-  ●●●○○○ Clase C5
Resistencia al viento

La ventana tradicional con las soluciones necesarias sin comprometer tu presupuesto

Sistema que aporta soluciones funcionales y **da respuesta en espacios reducidos**. Gracias a su elaboración sencilla, garantiza una hermeticidad al aire y un coste reducido, adaptándose a **necesidades poco exigentes en cuanto a aislamiento**.

-  40 o 60 mm
Profundidad de marco
-  2.400 mm
Altura máxima
-  1.200 mm
Anchura máxima por hoja
-  80 kg
Peso máximo por hoja
-  1.3 y 1.5 mm
Espesor general
-  20 mm
Acristalamiento máximo

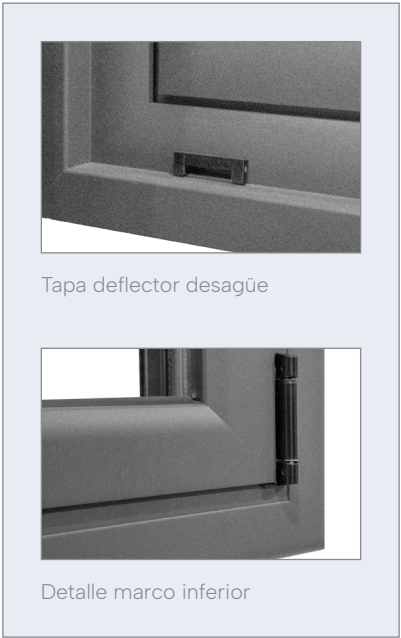

El sistema de ventana practicable es un tipo de ventana que se **abre hacia el interior o el exterior** de un edificio mediante bisagras ubicadas en uno de sus lados. También **permite oscilar la hoja** para facilitar la ventilación.

→ Una ventana que se caracteriza por su **ligereza** y **líneas esbeltas** asegurando la durabilidad que confiere el material del aluminio.

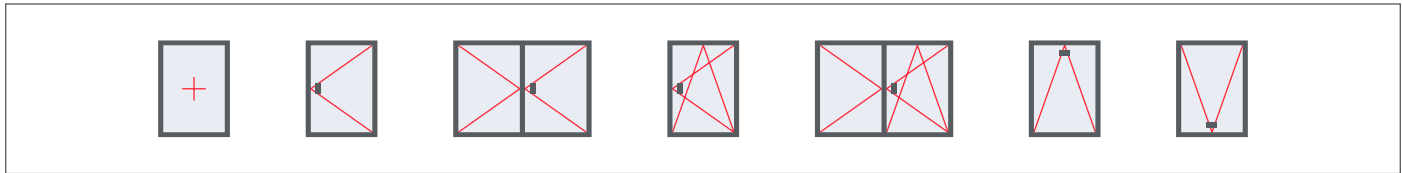

baau

corredera

Sistema de ventana corredera
sin rotura de puente térmico

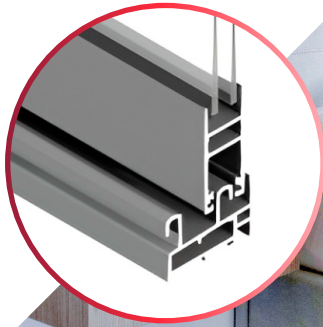

-  ●●●○○○ 3.6 W/m²k
Transmitancia térmica
-  ●●●○○○ hasta 29 dB
Prestaciones acústicas
-  ●●●○○○ Clase 3
Permeabilidad al aire
-  ●●●○○○ Clase 7A
Estanqueidad al agua
-  ●●●○○○ Clase C4
Resistencia al viento

La corredera funcional, un sistema deslizante que da respuesta en espacios reducidos

Ventana tradicional adecuada para proyectos donde **no se necesita un aislamiento térmico muy elevado**, ofreciendo las soluciones necesarias sin comprometer tu presupuesto. Brindamos la **posibilidad de incrementar los puntos de cierre** para equiparla con mayor seguridad.

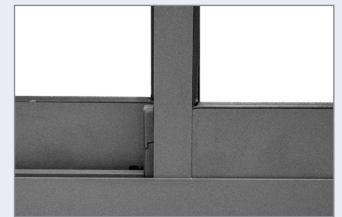

Cruce panorámico para dejar entrar la máxima luz



Marco y hoja de corte perimetral

El sistema de ventana corredera es un tipo de ventana que se **desliza horizontalmente para abrir y cerrar**. Sus hojas se desplazan sobre un raíl o guía, lo que permite un **funcionamiento suave y sin esfuerzo**.

→ Una ventana de elaboración sencilla, **ideal para estancias más pequeñas** donde no hay suficiente espacio para abrir una ventana practicable.

 60 mm
Profundidad de marco

 2.600 mm
Altura máxima con cruce reforzado

 80 kg
Peso máximo por hoja

 1.4 mm
Espesor general

 22 mm
Acrilamiento máximo



2 y 4 hojas en 2 raíles | 3 y 6 hojas en 3 raíles

baau

puerta plus

Sistema de puerta de entrada
sin rotura de puente térmico

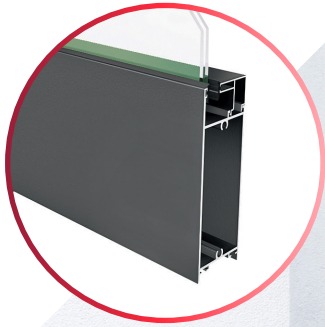

- 
●●●○○○ 3.4 W/m²k
Transmitancia térmica
- 
●●●○○○ hasta 34 dB
Prestaciones acústicas
- 
●●●○○○ Clase 4
Permeabilidad al aire
- 
●●●○○○ Clase 9A
Estanqueidad al agua
- 
●●●○○○ Clase C5
Resistencia al viento

La puerta de uso intensivo, caracterizada por su resistencia y durabilidad

Es la solución funcional donde **niveles de aislamiento no son prioritarios**. Sistema que cuenta con diferentes opciones de cerradura de 1 o 3 puntos y bombín de seguridad para dotarla de **mecanismos de cierre para equiparla con mayor protección**.

→ Una puerta que destaca por su **resistencia y durabilidad**: Fabricada en aluminio de alta calidad para garantizar una larga vida útil.

- 
50 mm
Profundidad de marco
- 
3.000 mm
Altura máxima
- 
1.300 mm
Anchura máxima
- 
140 kg
Peso máximo por hoja
- 
2 mm
Espesor general
- 
30 mm
Acristalamiento máximo



Estética enrasada marco y hoja



Detalle hoja parte inferior

Las puertas son la combinación perfecta de **estilo y durabilidad**. Elaboradas con **materiales de alta calidad**, ofrecen una solución sencilla para la entrada de tu hogar o edificio comercial. Ofrecemos la posibilidad de panelar el sistema.



Practicable de 1 y 2 hojas

baau

puerta

Sistema de puerta de entrada
sin rotura de puente térmico

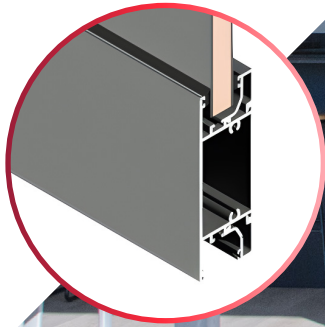

- 
●●●○○○ 3.4 W/m²k
Transmitancia térmica
- 
●●●○○○ hasta 34 dB
Prestaciones acústicas
- 
●●●○○○ Clase 4
Permeabilidad al aire
- 
●●●○○○ Clase 9A
Estanqueidad al agua
- 
●●●○○○ Clase C5
Resistencia al viento

La puerta versátil que ofrece un resultado personalizado y económico

Sistema que **combina estilo moderno y eficiencia esencial** para ofrecerte una solución práctica y económica. Diseñada sin rotura de puente térmico, es ideal para ubicaciones donde el aislamiento térmico no es una prioridad. **Posibilidad de seguridad aumentada** incorporando cerradura de 3 puntos y bombín de seguridad.

- | | | |
|--|--|--|
|  40 mm
Profundidad de marco |  3.000 mm
Altura máxima |  1.300 mm
Anchura máxima |
|  120 kg
Peso máximo por hoja |  1.3 y 1.5 mm
Espesor general |  30 mm
Acristalamiento máximo |

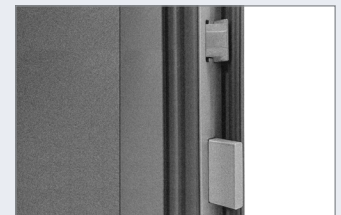

Cerradura de 3 puntos



Detalle hoja parte inferior

Las puertas **con superficie lisa ofrecen un fácil mantenimiento**: Simplifican la limpieza y el cuidado diario. Ofrecemos la posibilidad de acristalar el sistema.

→ Una puerta flexible **ideal para quienes buscan una solución funcional y asequible** sin renunciar a la calidad ni al diseño. Disponible en diversas configuraciones de apertura y cierre: Maneta, tirador o pomo.



Practicable de 1 y 2 hojas

Dale la bienvenida a tu hogar con la puerta panelada, personalizada acuerdo a tu estilo y preferencias

Te ofrecemos nuestra gama de paneles para puertas de entrada diseñados para satisfacer las necesidades estéticas y funcionales de tu vivienda. Personalizar la puerta panelada es una excelente manera de reflejar tu estilo personal.



Modelo

Liso



Modelo

Fenix



Modelo

Tasmania



Modelo

Febos



Modelo

Danubio



Modelo

Garona



Modelo

Cinosura



Modelo

Altar

¡Configura tu ventana o puerta hasta el final!

Los cierres indicados con asterisco (*) son los modelos estándar para ventana practicable, ventana corredera y puerta.

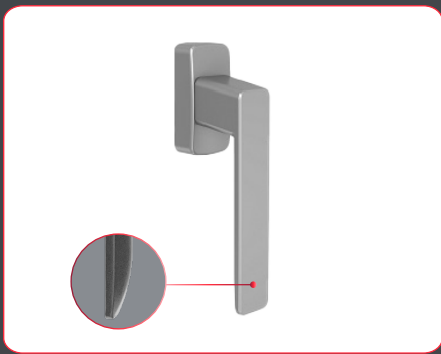

Manilla Baau * Exclusiva
Ventana practicable y corredera



Manilla Acero
Ventana practicable y corredera



Manilla Sirius
Ventana practicable y corredera



Manilla Acodada 20°
Exclusiva
Ventana corredera



Cierre Embutido *
Ventana corredera



Cierre Embutido 180°
Ventana corredera



Uñero
Ventana corredera



Tirador Titán
Ventana corredera



Maneta Baau * Exclusiva
Puerta



Maneta Acero
Puerta



Maneta Sirius
Puerta



Tirador Recto 500/1800 mm
Puerta



Tirador Redondo 500/1800 mm
Puerta

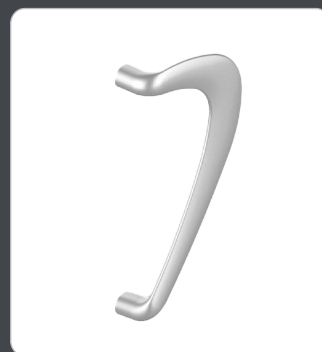

Tirador Boomerang
Puerta

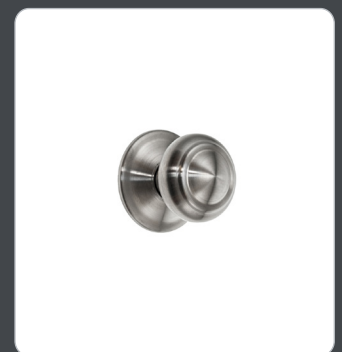

Pomo
Puerta

Ábrete a un mundo de colores

Amplia variedad de texturas y colores diseñados para cumplir tus expectativas: 50 colores organizados en 5 familias de acabados para tu carpintería.

Elige el color perfecto para tus ventanas y puertas que se integre armónicamente con el estilo arquitectónico y decorativo de tu hogar. Te ofrecemos un amplio abanico de posibilidades. Nuestros acabados destacan por su alta resistencia a los agentes atmosféricos, garantía de una apariencia impecable durante más tiempo con un mínimo de mantenimiento.

La calidad de nuestros acabados está avalada por certificaciones europeas de prestigio: **Qualicoat**, garantía de lacado color en sus diferentes texturas; **Qualideco**, perfecto para acabados efecto madera; y **Qualanod**, para los anodizados.

Además, antes de lacar los perfiles, los sometemos a un proceso de gratado eliminando cualquier impureza, asegurando así un acabado de la más alta calidad. Durabilidad y estilo en cada detalle.

Lacados Estándar



Lacados Texturados

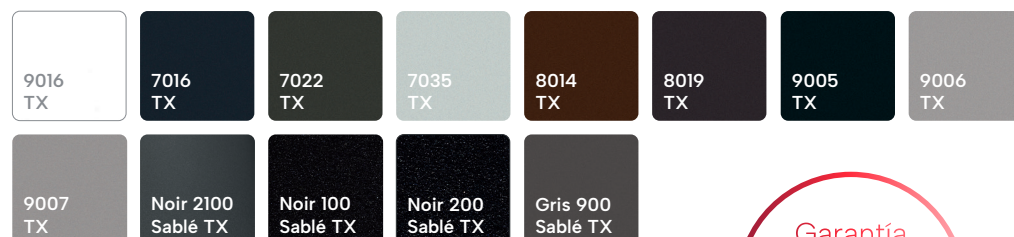

Lacados Mate

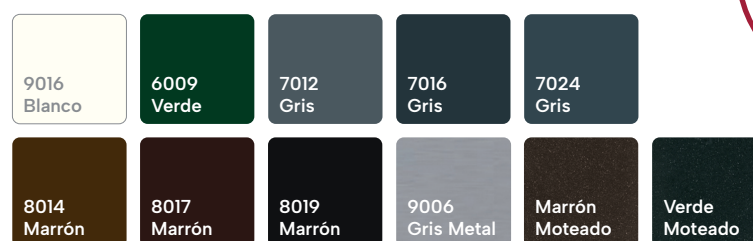

Efectos Madera

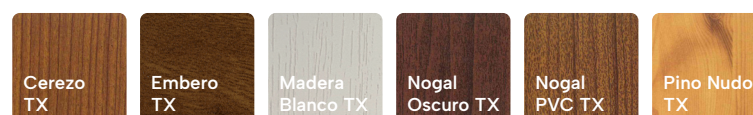

Colores Anodizados

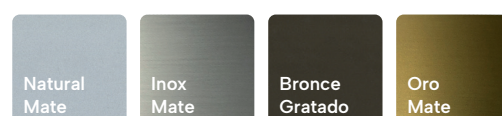

Garantía de lacado hasta 10 años

Los recortes parciales de los acabados contienen posibles variaciones de color y de representación de patrones estructurales debido a la digitalización de las muestras.

Protección solar

Sistema complementario



Cuida tu bienestar: controla la luz y protege tu hogar

Nuestras persianas son la solución perfecta para puertas y ventanas, permitiéndote regular la luz natural para crear espacios cómodos y adaptados a tus necesidades. Conoce los múltiples beneficios que ofrecen para tu hogar:

- **Control de luz y confort:** Ajusta la entrada de luz para descansar o disfrutar de un ambiente equilibrado.
- **Protección térmica y acústica:** Aíslan del calor, frío, ruido y lluvia, mejorando la eficiencia de tu vivienda.
- **Seguridad reforzada:** Con sistemas autoblocantes que protegen frente a posibles intrusos.
- **Barreras contra insectos:** Evita interrupciones no deseadas mientras disfrutas de la ventilación.

Tienes la **posibilidad de motorizar las persianas** para accionarlas rápidamente sin la necesidad de realizar esfuerzo físico. Disponemos de motores equipados con la **tecnología más puntera** del sector y fabricados con materiales específicos que garantizan su máxima resistencia y seguridad.



- Agrega a tus ventanas o puertas nuestros **sistemas de mosquiteras**, diseñados con acabados de alta calidad. Fabricadas en aluminio y fibra de vidrio, **garantizan durabilidad y resistencia a la intemperie**. Ofrecen una protección eficaz contra insectos, asegurando una excelente ventilación y visibilidad.

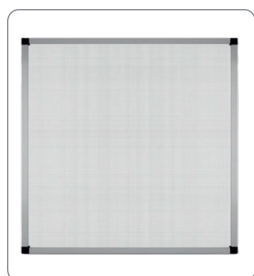

Mosquitera fija



Mosquitera enrollable



Mosquitera corredera



Mosquitera plisada



Mosquitera plisada doble

Complementa tu ventana con nuestras persianas

Disponemos de una extensa variedad de persianas diseñadas para cada necesidad: Enrollables (orientables, alutérmicas y de extrusión) y apilables (orientables).



Enrollable **alutérmica**
Recta

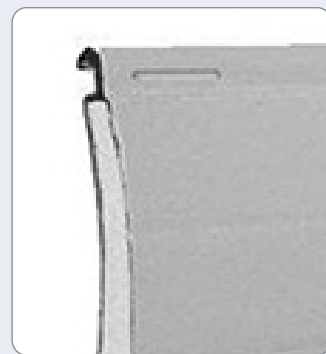

Enrollable **alutérmica**
Curva



Enrollable de **extrusión**
Curva



Enrollable de **extrusión**
autoblocante Curva



Enrollable de **extrusión**
autoblocante Recta



Enrollable de **extrusión**
microperforada



Enrollable **orientable**
Tradicional (obra)



Enrollable **orientable**
Renovación



Enrollable **orientable**
Compacto



Enrollable **orientable**
Túnel



Apilable **orientable**
Grinotex



Apilable **orientable**
Metalunic



Apilable **orientable**
Lamisol



Apilable **orientable**
Solozip

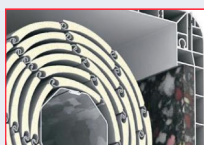

Cajón de PVC con tapa decorativa para las persianas enrollables alutérmicas y de extrusión.

Decoración de interiores

Sistema complementario



Excelencia en diseño y funcionalidad, entendemos la importancia del interiorismo en cada detalle

El interiorismo no solo consiste en elegir mobiliario y accesorios decorativos, también abarca la selección de elementos funcionales que **mejoran la habitabilidad y embellecen cada espacio**.

Con nuestras soluciones de diseño vanguardista y versátil, transforma tu hogar como nunca imaginaste. **Divide ambientes y unifica espacios** con elegancia y simplicidad, logrando un impacto visual sorprendente.

Las puertas interiores favorecen a la estética del conjunto y la **sensación de minimalismo**; y las puertas correderas son ideales para lugares en los que se quiera **ahorrar espacio**.

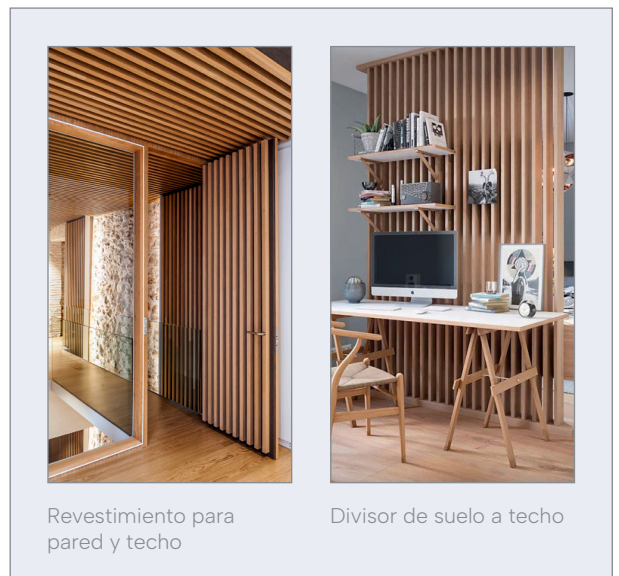

Revestimiento para pared y techo

Divisor de suelo a techo

→ Ofrecemos perfiles de aluminio y rechapados en madera natural, ideales para **decorar paredes y techos** o para **crear divisores de suelo a techo**.

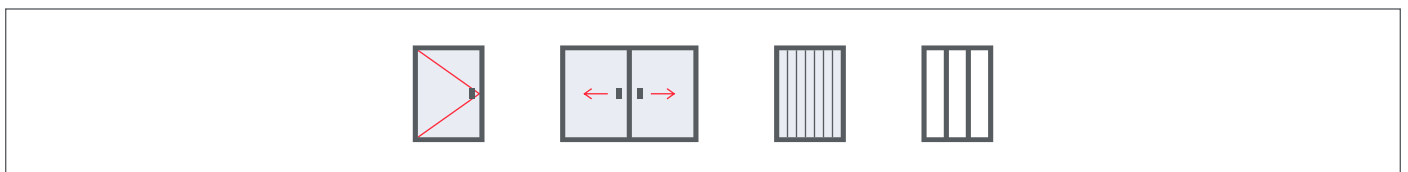

Puerta practicable | Puerta corredera | Revestimiento para pared y techo | Divisor de suelo a techo

Contraventanas mallorquinas

Sistema complementario



Personaliza tu fachada con la mallorquina practicable, corredera o plegable

La mallorquina es el sistema ideal de contraventana para **disfrutar de la brisa y la luz** deseada en tu hogar. También protege del viento, la lluvia y crea una **barrera térmica y acústica extra para la ventana**.

Un **complemento resistente que te aporta seguridad e intimidad** y se adapta fácilmente en cualquier estancia gracias a su estética y sus múltiples acabados.

Mallorquinas disponibles en sistemas de **apertura practicable y corredera** de 1 y 2 hojas; y **apertura plegable** de múltiples hojas.

→ Disponible con **lamas fijas** o bien con **lamas orientables** para poder regular la ventilación y el paso de luz, consiguiendo así el ambiente interior deseado.

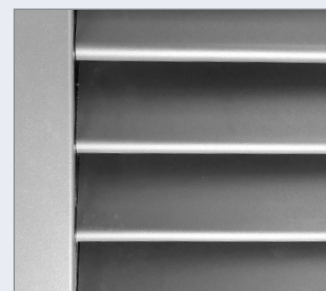

Lamas fijas

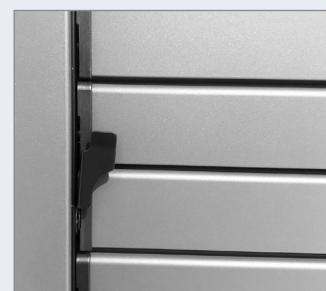

Lamas orientables



Practicable de 1, 2, 3 y 4 hojas | Corredera de 1 y 2 hojas | Plegable de múltiples hojas

Barandillas de aluminio

Sistema complementario

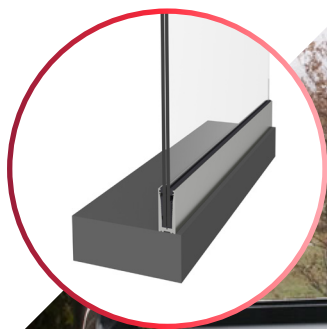

Sistema decorativo y de protección acorde al estilo de la arquitectura de tu vivienda

Las barandillas están concebidas para aportar el **máximo nivel de seguridad** requerido en cada tipo de aplicaciones y desarrollar al máximo la creatividad en todos los proyectos.

Fabricadas con **materiales de alta calidad** para **garantizar seguridad y durabilidad** tanto en interiores como en exteriores.

Para dar solución a cualquier diseño proyectado, contamos con múltiples sistemas de barandillas certificadas: **De barrotes, mixta y minimalista.**



Podemos colocarlas **en cualquier espacio según tus necesidades**: Escaleras, ventanas, puertas o encima de un muro de contención para delimitar una parcela.



Barandilla de **barrotes** | Barandilla **mixta** | Barandilla **minimalista**

Vallas y cancelas

Sistema complementario

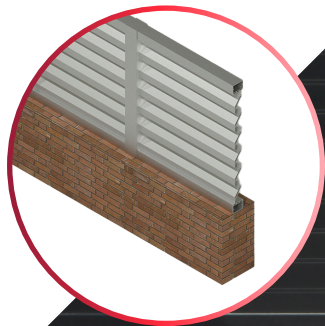

Estilo, protección y durabilidad para elevar el exterior de tu hogar

Encuentra la solución perfecta para el cerramiento exterior de tu vivienda, combinando **seguridad, delimitación y estética**. Nuestras vallas y cancelas ofrecen una **amplia variedad de diseños** gracias a sus lamas, permitiendo mantener la privacidad al impedir la visibilidad desde el exterior. Elige entre opciones adaptadas a tus necesidades:

→ **Estéticas decorativas:** Con alturas bajas para resaltar el diseño de tu espacio.

→ **Máxima seguridad:** Con alturas mayores que garantizan protección.

El **tratamiento de prelacado asegura una durabilidad excepcional**, manteniéndose inalterable frente al paso del tiempo y las condiciones climáticas.



Posibilidad de motorizar todos los cerramientos

Nuestro **sistema de cancelas** está disponible en dos tipos de apertura: **practicable y corredera** de 1 o 2 hojas, con posibilidad de puerta integrada para mayor comodidad.



En Baau, nuestra misión es abrir las puertas de un mundo de posibilidades con productos de aluminio excepcionales.

Con un enfoque constante en la innovación y la calidad, estamos comprometidos a proporcionar soluciones de aluminio de vanguardia que impulsan el progreso en diversas industrias.

Nuestra experiencia nos permite ofrecer productos y servicios personalizados que satisfacen las necesidades de nuestros clientes, permitiéndoles abrirse a un futuro brillante y sostenible.



baau

Ábrete al mundo

www.baau.es